

# Puszki hermetyczne **INDUSTRIAL IP65**

IP 65 IK 07 400 V Br Cl



## INDUSTRIAL PUSZKA N/T 105X105X66 IP65

Typ	Kolor	Opak.	Waga	Indeks
Industrial IP65	szary RAL 7035	szt.	kg/1szt.	2701-00

NORMA PN-EN-60670-1  
Wymiary wewnętrzne: 99x99x56  
Wymiary zewnętrzne: 105x105x66

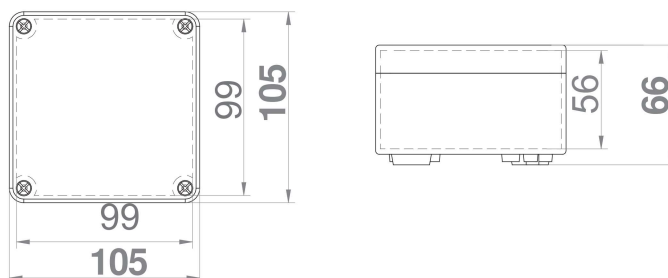

IP 65 IK 07 400 V Br Cl



## INDUSTRIAL PUSZKA N/T 105X105X140 IP65

Typ	Kolor	Opak.	Waga	Indeks
Industrial IP65	szary RAL 7035	szt.	kg/1szt.	2702-00

NORMA PN-EN-60670-1  
Wymiary wewnętrzne: 99x99x131  
Wymiary zewnętrzne: 105x105x140

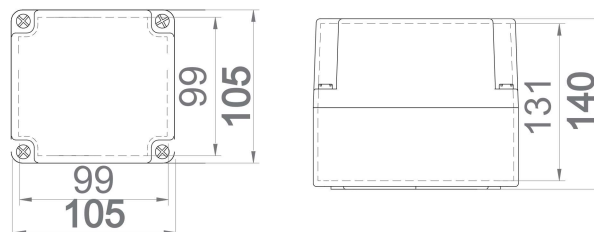

IP 65 IK 07 400 V Br Cl



## INDUSTRIAL PUSZKA N/T 110X75X59 IP65

Typ	Kolor	Opak.	Waga	Indeks
Industrial IP65	szary RAL 7035	szt.	kg/1szt.	2703-00

NORMA PN-EN-60670-1  
Wymiary wewnętrzne: 105x70x46  
Wymiary zewnętrzne: 110x75x59

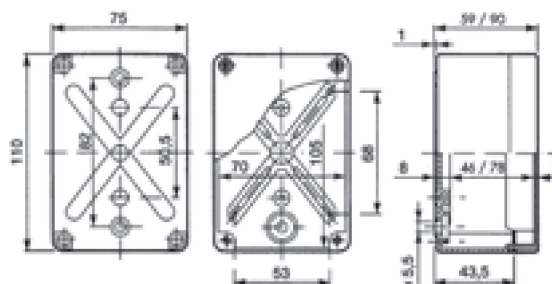

# Puszki hermetyczne **INDUSTRIAL IP65**

IP 65 IK 07 400 V Br Cl



## INDUSTRIAL PUSZKA N/T 110X75X90 IP65

Typ	Kolor	Opak.	Waga	Indeks
Industrial IP65	szary RAL 7035	szt.	kg/1szt.	
		1	0,24	<b>2704-00</b>

NORMA PN-EN-60670-1  
Wymiary wewnętrzne: 105x70x78  
Wymiary zewnętrzne: 110x75x90

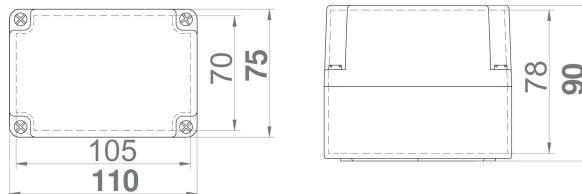

IP 65 IK 07 400 V Br Cl



## INDUSTRIAL PUSZKA N/T 135X74X72 IP65

Typ	Kolor	Opak.	Waga	Indeks
Industrial IP65	szary RAL 7035	szt.	kg/1szt.	
		1	0,22	<b>2705-00</b>

NORMA PN-EN-60670-1  
Wymiary wewnętrzne: 130x69x57  
Wymiary zewnętrzne: 135x74x72

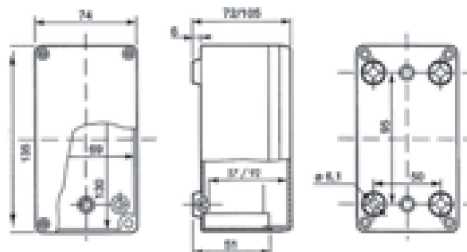

IP 65 IK 07 400 V Br Cl



## INDUSTRIAL PUSZKA N/T 135X74X105 IP65

Typ	Kolor	Opak.	Waga	Indeks
Industrial IP65	szary RAL 7035	szt.	kg/1szt.	
		1	0,22	<b>2706-00</b>

NORMA PN-EN-60670-1  
Wymiary wewnętrzne: 130x69x92  
Wymiary zewnętrzne: 135x74x105

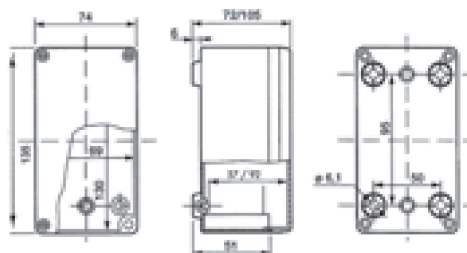

IP 65 IK 07 400 V Br Cl



**INDUSTRIAL PUSZKA N/T 170X105X82 IP65**

Typ	Kolor	Opak.	Waga	Indeks
Industrial IP65	szary RAL 7035	szt.	kg/1szt.	<b>2707-00</b>

NORMA PN-EN-60670-1  
Wymiary wewnętrzne: 164x99x67  
Wymiary zewnętrzne: 170x105x82

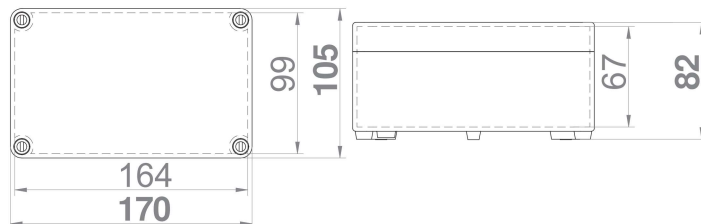

IP 65 IK 07 400 V Br Cl



**INDUSTRIAL PUSZKA N/T 170X105X112 IP65**

Typ	Kolor	Opak.	Waga	Indeks
Industrial IP65	szary RAL 7035	szt.	kg/1szt.	<b>2708-00</b>

NORMA PN-EN-60670-1  
Wymiary wewnętrzne: 164x99x97  
Wymiary zewnętrzne: 170x105x112

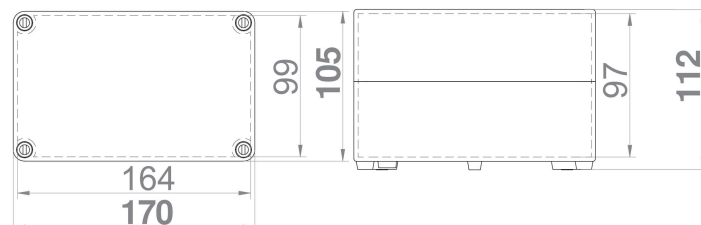

IP 65 IK 07 400 V Br Cl



**INDUSTRIAL PUSZKA N/T 170X135X147 IP65**

Typ	Kolor	Opak.	Waga	Indeks
Industrial IP65	szary RAL 7035	szt.	kg/1szt.	<b>2709-00</b>

NORMA PN-EN-60670-1  
Wymiary wewnętrzne: 164x129x132  
Wymiary zewnętrzne: 170x135x147

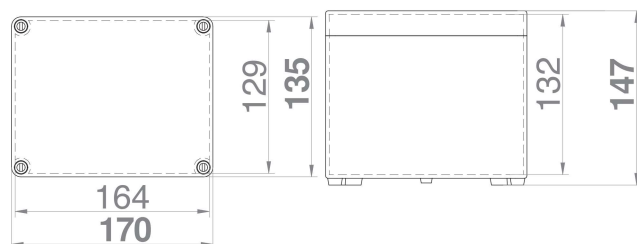

# Puszki hermetyczne **INDUSTRIAL IP65**

IP 65 IK 07 400 V Br Cl



## INDUSTRIAL PUSZKA N/T 170X135X241 IP65

Typ	Kolor	Opak.	Waga	Indeks
Industrial IP65	szary RAL 7035	szt.	kg/1szt.	
		1	0,63	<b>2710-00</b>

NORMA PN-EN-60670-1  
Wymiary wewnętrzne: 164x129x225  
Wymiary zewnętrzne: 170x135x241

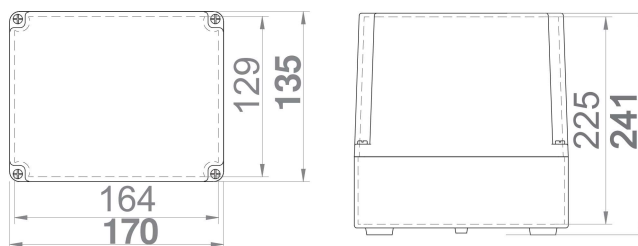

IP 65 IK 07 400 V Br Cl 2K



## INDUSTRIAL PUSZKA N/T 170X135X85 IP65

Typ	Kolor	Opak.	Waga	Indeks
Industrial IP65	szary RAL 7035	szt.	kg/1szt.	
		1	0,49	<b>2711-00</b>

NORMA PN-EN-60670-1  
Możliwość wykonania uszczelnienia pokrywy na zamówienie metodą 2-komponentową.  
Wymiary wewnętrzne: 164x129x70  
Wymiary zewnętrzne: 170x135x85

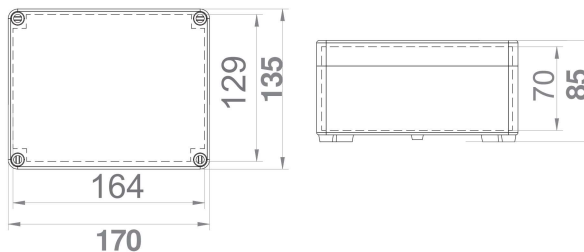

IP 65 IK 07 400 V Br Cl



## INDUSTRIAL PUSZKA N/T 170X135X107 IP65

Typ	Kolor	Opak.	Waga	Indeks
Industrial IP65	szary RAL 7035	szt.	kg/1szt.	
		1	0,50	<b>2712-00</b>

NORMA PN-EN-60670-1  
Wymiary wewnętrzne: 164x129x91  
Wymiary zewnętrzne: 170x135x107

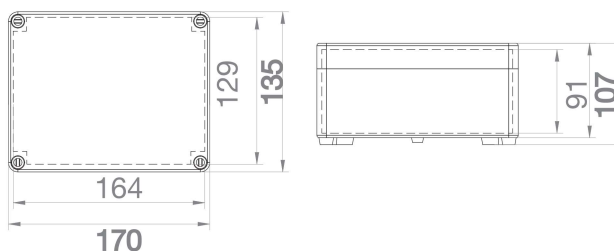

IP 65 IK 07 400 V Br Cl



### INDUSTRIAL PUSZKA N/T 170X135X145 IP65

Typ	Kolor	Opak.	Waga	Indeks
Industrial IP65	szary RAL 7035	szt.	kg/1szt.	2713-00

NORMA PN-EN-60670-1  
Wymiary wewnętrzne: 164x129x130  
Wymiary zewnętrzne: 170x135x145

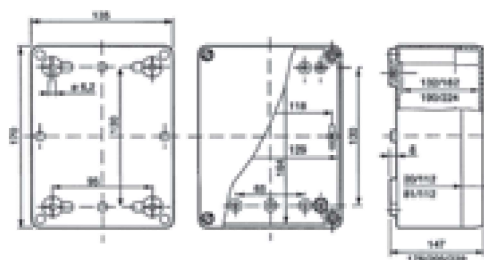

IP 65 IK 07 400 V Br Cl



### INDUSTRIAL PUSZKA N/T 170X135X176 IP65

Typ	Kolor	Opak.	Waga	Indeks
Industrial IP65	szary RAL 7035	szt.	kg/1szt.	2714-00

NORMA PN-EN-60670-1  
Wymiary wewnętrzne: 164x129x162  
Wymiary zewnętrzne: 170x135x176

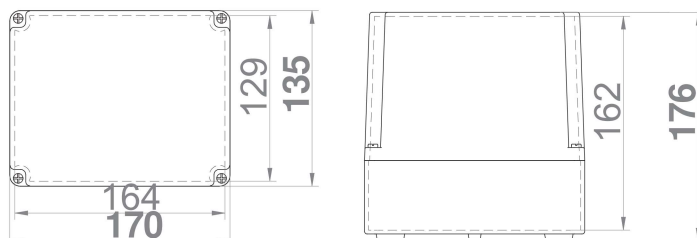

IP 65 IK 07 400 V Br Cl 2K



### INDUSTRIAL PUSZKA N/T 220X170X107 Z ZAWIASAMI IP65

Typ	Kolor	Opak.	Waga	Indeks
Industrial IP65	szary RAL 7035	szt.	kg/1szt.	2717-03

NORMA PN-EN-60670-1  
Wymiary wewnętrzne: 214x162x102 mm  
Wymiary zewnętrzne: 220x170x120 mm

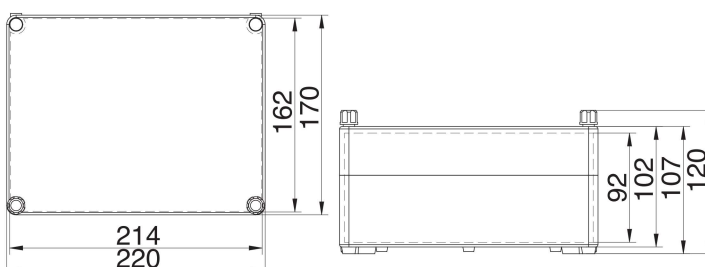

# Puszki hermetyczne **INDUSTRIAL IP65**

IP 65 IK 07 400 V Br Cl



## INDUSTRIAL PUSZKA N/T 220X170X86 IP65

Typ	Kolor	Opak.	Waga	Indeks
Industrial IP65	szary RAL 7035	szt.	kg/1szt.	
		1	0,75	<b>2716-00</b>

NORMA PN-EN-60670-1  
Wymiary wewnętrzne: 214x164x69  
Wymiary zewnętrzne: 220x170x86

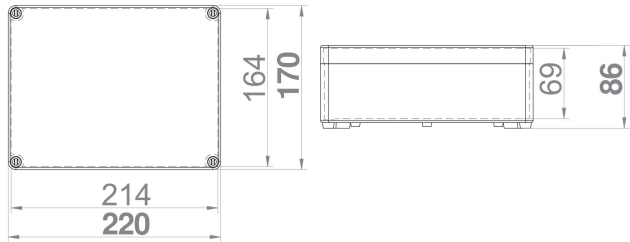

IP 65 IK 07 400 V Br Cl 2K



## INDUSTRIAL PUSZKA N/T 220X170X107 IP65

Typ	Kolor	Opak.	Waga	Indeks
Industrial IP65	szary RAL 7035	szt.	kg/1szt.	
		1	0,86	<b>2717-00</b>

NORMA PN-EN-60670-1  
Możliwość wykonania uszczelnienia pokrywy na zamówienie metodą 2-komponentową.  
Wymiary wewnętrzne: 214x164x91  
Wymiary zewnętrzne: 220x170x107

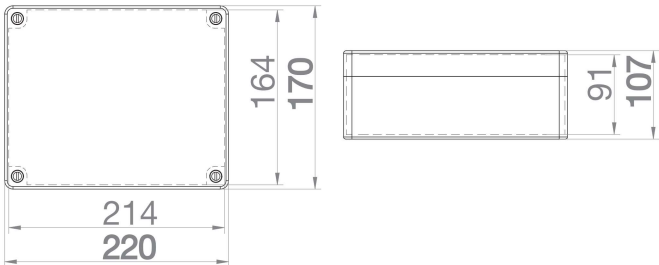

IP 65 IK 07 400 V Br Cl



## INDUSTRIAL PUSZKA N/T 220X170X146 IP65

Typ	Kolor	Opak.	Waga	Indeks
Industrial IP65	szary RAL 7035	szt.	kg/1szt.	
		1	1,00	<b>2718-00</b>

NORMA PN-EN-60670-1  
Wymiary wewnętrzne: 214x162x130  
Wymiary zewnętrzne: 220x170x146

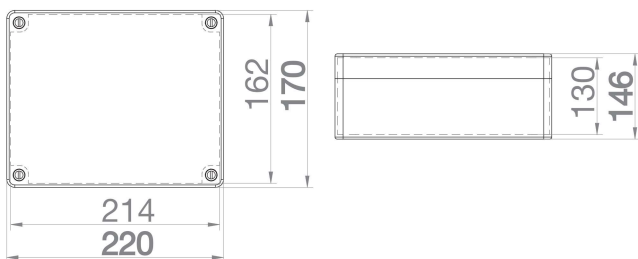

IP 65 IK 07 400 V Br Cl



uszczelnienie



### INDUSTRIAL PUSZKA N/T 270X220X106 IP65

Typ	Kolor	Opak.	Waga	Indeks
Industrial IP65	szary RAL 7035	szt.	kg/1szt.	<b>2719-00</b>

NORMA PN-EN-60670-1  
Uszczelnienie maszynowe.  
Wymiary wewnętrzne: 264x214x89  
Wymiary zewnętrzne: 270x220x106

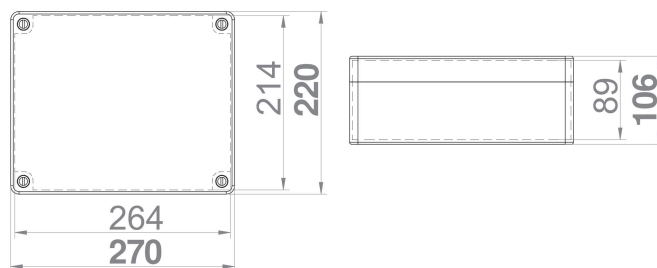

IP 65 IK 07 400 V Br Cl



uszczelnienie



### INDUSTRIAL PUSZKA N/T 270X220X126 IP65

Typ	Kolor	Opak.	Waga	Indeks
Industrial IP65	szary RAL 7035	szt.	kg/1szt.	<b>2720-00</b>

NORMA PN-EN-60670-1  
Uszczelnienie maszynowe.  
Wymiary wewnętrzne: 264x214x109  
Wymiary zewnętrzne: 270x220x126

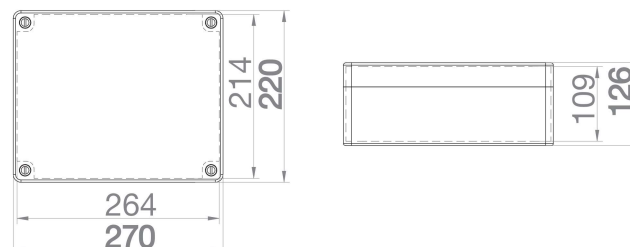

IP 65 IK 07 400 V Br Cl



uszczelnienie



### INDUSTRIAL PUSZKA N/T 270X220X168 IP65

Typ	Kolor	Opak.	Waga	Indeks
Industrial IP65	szary RAL 7035	szt.	kg/1szt.	<b>2721-00</b>

NORMA PN-EN-60670-1  
Uszczelnienie maszynowe.  
Wymiary wewnętrzne: 264x214x151  
Wymiary zewnętrzne: 270x220x168

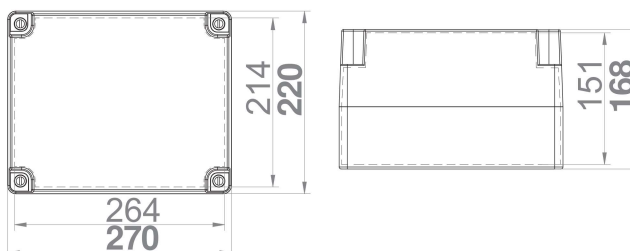

# Puszki hermetyczne **INDUSTRIAL IP65**

IP 65 IK 07 400 V Br Cl



## INDUSTRIAL PUSZKA N/T 280X220X174 IP65

Typ	Kolor	Opak.	Waga	Indeks
Industrial IP65	szary RAL 7035	szt. 1	kg/1szt. 1,30	<b>2722-00</b>

NORMA PN-EN-60670-1  
Uszczelnienie maszynowe.  
Wymiary wewnętrzne: 267x207x110  
Wymiary zewnętrzne: 280x220x174

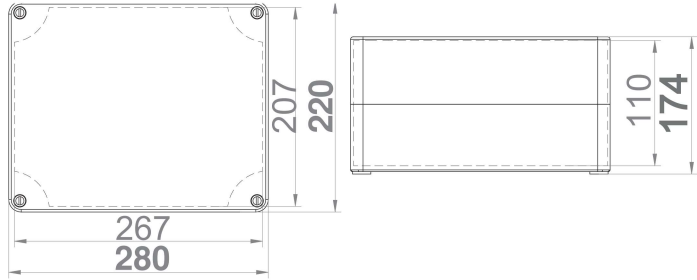

IP 65 IK 07 400 V Br Cl



## INDUSTRIAL PUSZKA N/T 313X253X115 IP65

Typ	Kolor	Opak.	Waga	Indeks
Industrial IP65	szary RAL 7035	szt. 1	kg/1szt. 1,64	<b>2723-00</b>

NORMA PN-EN-60670-1  
Uszczelnienie maszynowe.  
Wymiary wewnętrzne: 300x240x100  
Wymiary zewnętrzne: 313x253x115

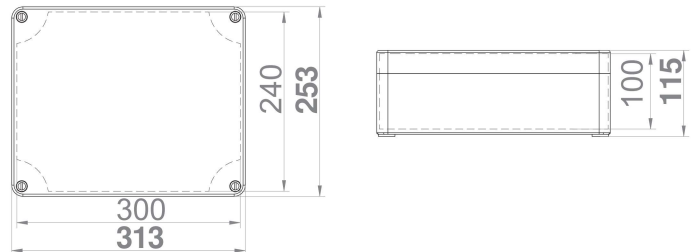

IP 65 IK 07 400 V Br Cl



## INDUSTRIAL PUSZKA N/T 313X253X165 IP65

Typ	Kolor	Opak.	Waga	Indeks
Industrial IP65	szary RAL 7035	szt. 1	kg/1szt. 2,30	<b>2724-00</b>

NORMA PN-EN-60670-1  
Uszczelnienie maszynowe.  
Wymiary wewnętrzne: 300x240x150  
Wymiary zewnętrzne: 313x253x165

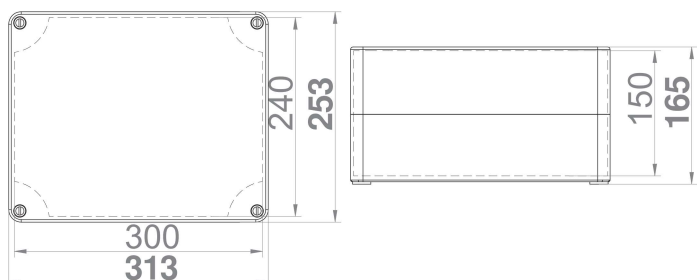



# Puszki hermetyczne **INDUSTRIAL IP65**

IP 65 IK 07 400 V Br Cl 2K



## INDUSTRIAL PUSZKA N/T 340X270X106 IP65

Typ	Kolor	Opak.	Waga	Indeks
		szt.	kg/1szt.	
Industrial IP65	szary RAL 7035	1	2,00	<b>2725-00</b>

NORMA PN-EN-60670-1  
 Uszczelnienie maszynowe.  
 Wymiary wewnętrzne: 328x258x91  
 Wymiary zewnętrzne: 340x270x106

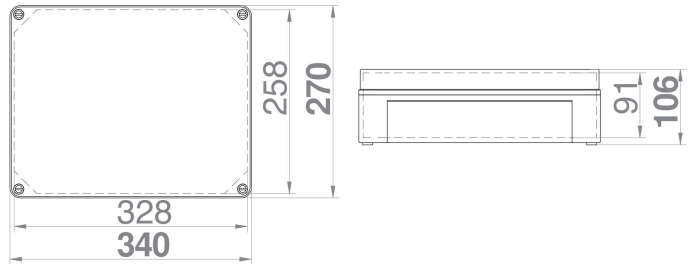

IP 65 IK 07 400 V Br Cl



## INDUSTRIAL PUSZKA N/T 340X270X165 IP65

Typ	Kolor	Opak.	Waga	Indeks
		szt.	kg/1szt.	
Industrial IP65	szary RAL 7035	1	2,50	<b>2726-00</b>

NORMA PN-EN-60670-1  
 Uszczelnienie maszynowe.  
 Wymiary wewnętrzne: 328x258x154  
 Wymiary zewnętrzne: 340x270x165

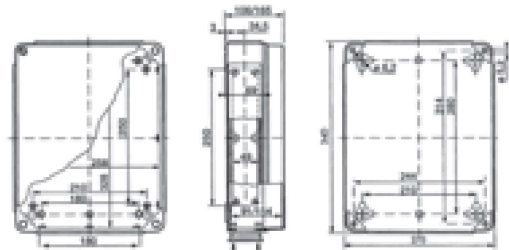

IP 65 IK 07 400 V Br Cl



## INDUSTRIAL PUSZKA N/T 440X330X145 IP65

Typ	Kolor	Opak.	Waga	Indeks
		szt.	kg/1szt.	
Industrial IP65	szary RAL 7035	1	3,20	<b>2727-00</b>

NORMA PN-EN-60670-1  
 Uszczelnienie maszynowe.  
 Wkręty tworzywowe ze sprężynami. Szybki montaż pokrywy -01  
 Wymiary wewnętrzne: 429x321x127  
 Wymiary zewnętrzne: 440x330x145

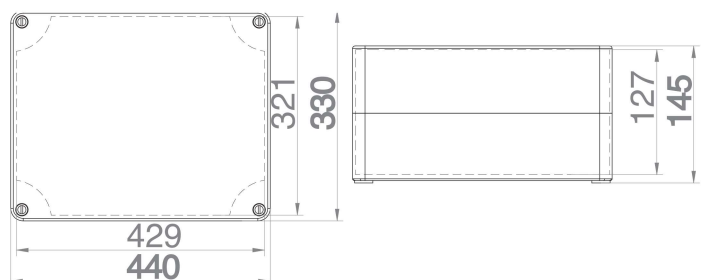

IP 65 650 °C Br Cl 400 V ABS



### INDUSTRIAL PUSZKA N/T 180X330X130 IP65

Typ	Kolor	Opak. szt.	Waga kg/1 szt.	Indeks
Obudowa IP65	szary RAL 7035	1	1,06	<b>2749-00</b>

NORMA: PN-IEC-60998-1:2006.  
Wymiary: 188x330x130 mm

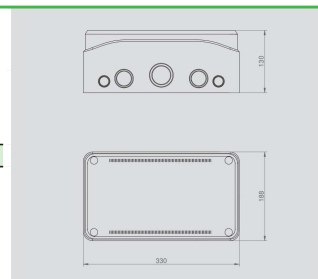

IP 65 650 °C Br Cl 400 V ABS



### INDUSTRIAL PUSZKA N/T 330X330X130 IP65

Typ	Kolor	Opak. szt.	Waga kg/1szt.	Indeks
Obudowa IP65	szary RAL 7035	1	1,56	<b>2750-00</b>

NORMA: PN-IEC-60998-1:2006.  
Wymiary: 330x330x130 mm

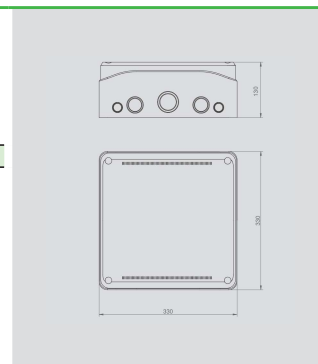

IP 65 650 °C Br Cl 400 V ABS



### INDUSTRIAL PUSZKA N/T 514X330X130 IP65

Typ	Kolor	Opak. szt.	Waga kg/1 szt.	Indeks
Obudowa IP65	szary RAL 7035	1	2,18	<b>2751-00</b>

NORMA: PN-IEC-60998-1:2006.  
Wymiary: 514x330x130 mm

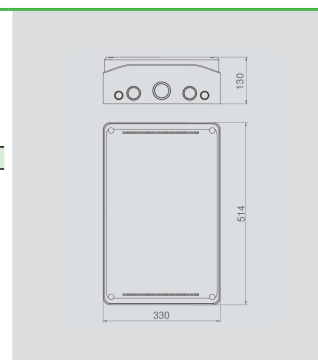

IP 65 650 °C Br Cl 400 V ABS



### INDUSTRIAL PUSZKA N/T 506X230X130 IP65

Typ	Kolor	Opak. szt.	Waga kg/1 szt.	Indeks
Obudowa IP65	szary RAL 7035	1	1,85	<b>2752-00</b>

NORMA: PN-IEC-60998-1:2006.  
Wymiary: 506x230x130 mm

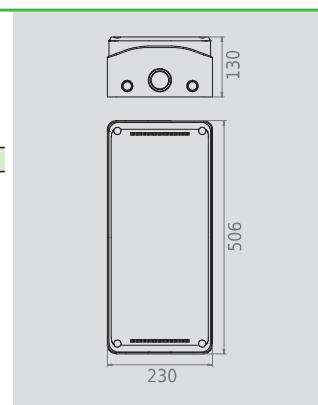

# Puszki hermetyczne **INDUSTRIAL IP65**

IP 65 IK 07 400 V PC



## INDUSTRIAL PUSZKA N/T 105X105X66 IP65 PC

Typ	Kolor	Opak.	Waga	Indeks
Industrial IP65	szary RAL 7035	szt.	kg/1szt.	<b>2701-01</b>

NORMA PN-EN-60670-1  
Wymiary wewnętrzne: 99x99x56  
Wymiary zewnętrzne: 105x105x66

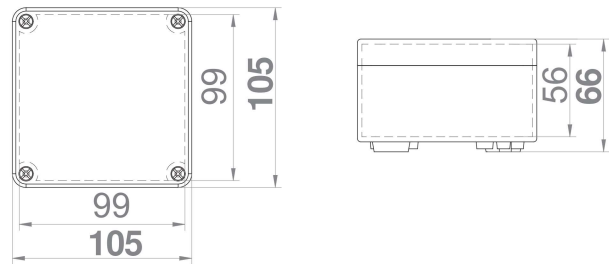

IP 65 IK 07 400 V PC



## INDUSTRIAL PUSZKA N/T 110X75X59 IP65 PC

Typ	Kolor	Opak.	Waga	Indeks
Industrial IP65	szary RAL 7035	szt.	kg/1szt.	<b>2703-01</b>

NORMA PN-EN-60670-1  
Wymiary wewnętrzne: 105x70x46  
Wymiary zewnętrzne: 110x75x59

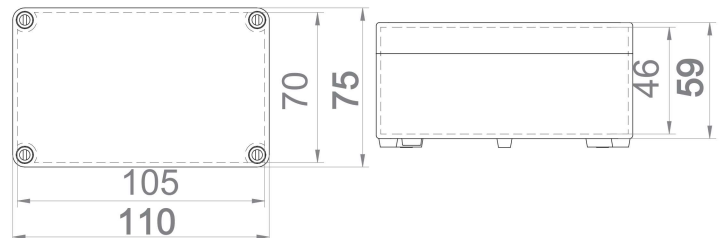

# Puszki hermetyczne **INDUSTRIAL IP65**

IP 65 IK 07 400 V PC



## INDUSTRIAL PUSZKA N/T 135X74X72 IP65 PC

Typ	Kolor	Opak.	Waga	Indeks
Industrial IP65	szary RAL 7035	szt.	kg/1szt.	
		1	0,34	<b>2705-01</b>

NORMA PN-EN-60670-1  
Wymiary wewnętrzne: 130x69x57  
Wymiary zewnętrzne: 135x74x72

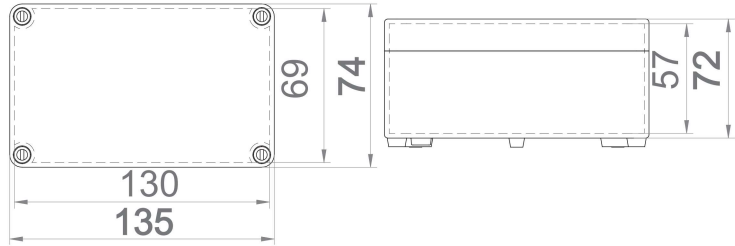

IP 65 IK 07 400 V PC



## INDUSTRIAL PUSZKA N/T 170X105X82 IP65 PC

Typ	Kolor	Opak.	Waga	Indeks
Industrial IP65	szary RAL 7035	szt.	kg/1szt.	
		1	0,37	<b>2707-01</b>

NORMA PN-EN-60670-1  
Wymiary wewnętrzne: 164x99x67  
Wymiary zewnętrzne: 170x105x82

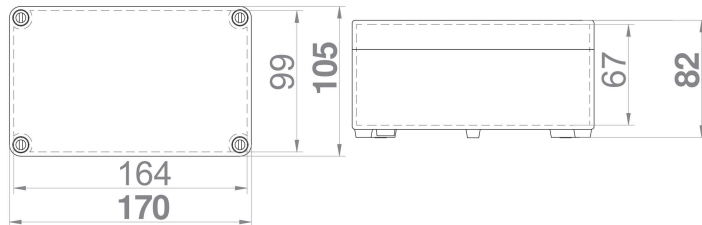

IP 65 IK 07 400 V PC



### INDUSTRIAL PUSZKA N/T 170X135X85 IP65 PC

Typ	Kolor	Opak.	Waga	Indeks
Industrial IP65	szary RAL 7035	szt.	kg/1szt.	2711-01

NORMA PN-EN-60670-1  
Wymiary wewnętrzne: 164x129x70  
Wymiary zewnętrzne: 170x135x85

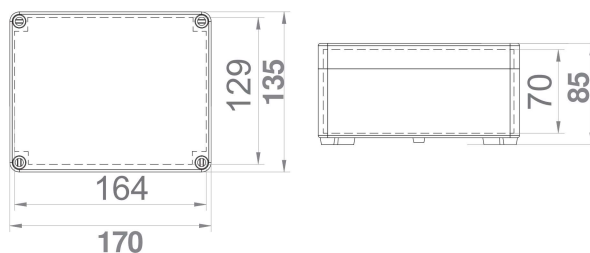

IP 65 IK 07 400 V PC



### INDUSTRIAL PUSZKA N/T 170X135X107 IP65 PC

Typ	Kolor	Opak.	Waga	Indeks
Industrial IP65	szary RAL 7035	szt.	kg/1szt.	2712-01

NORMA PN-EN-60670-1  
Wymiary wewnętrzne: 164x129x91  
Wymiary zewnętrzne: 170x135x107

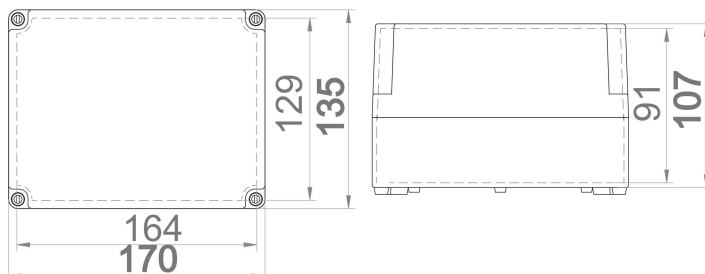

IP 65 IK 07 400 V PC



### INDUSTRIAL PUSZKA N/T 220X170X86 IP65 PC

Typ	Kolor	Opak.	Waga	Indeks
Industrial IP65	szary RAL 7035	szt.	kg/1szt.	2716-01

NORMA PN-EN-60670-1  
Wymiary wewnętrzne: 214x164x69  
Wymiary zewnętrzne: 220x170x86

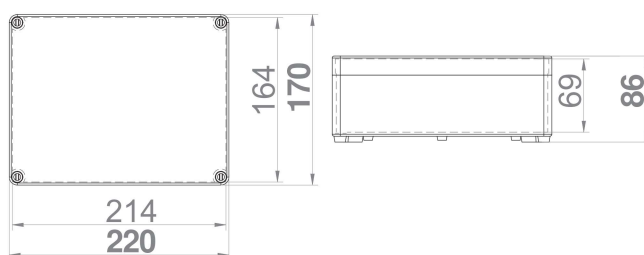

# Puszki hermetyczne **INDUSTRIAL IP65**

IP 65 IK 07 400 V PC



## INDUSTRIAL PUSZKA N/T 220X170X107 IP65 PC

Typ	Kolor	Opak.	Waga	Indeks
Industrial IP65	szary RAL 7035	szt. 1	kg/1szt. 0,80	<b>2717-01</b>

NORMA PN-EN-60670-1  
Wymiary wewnętrzne: 214x162x91  
Wymiary zewnętrzne: 220x170x107

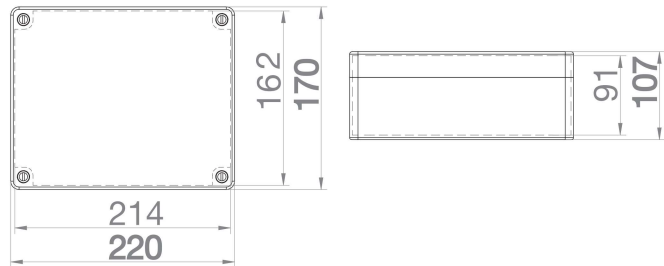

IP 65 IK 07 400 V PC



## INDUSTRIAL PUSZKA N/T 220X170X146 IP65 PC

Typ	Kolor	Opak.	Waga	Indeks
Industrial IP65	szary RAL 7035	szt. 1	kg/1szt. 0,85	<b>2718-01</b>

NORMA PN-EN-60670-1  
Wymiary wewnętrzne: 214x162x130  
Wymiary zewnętrzne: 220x170x146

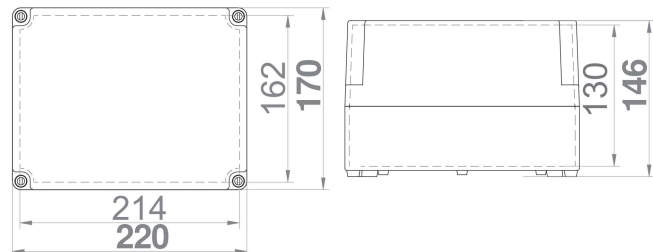

IP 65 IK 07 400 V PC



## INDUSTRIAL PUSZKA N/T 270X220X106 IP65 PC

Typ	Kolor	Opak.	Waga	Indeks
Industrial IP65	szary RAL 7035	szt. 1	kg/1szt. 1,00	<b>2719-01</b>

NORMA PN-EN-60670-1  
Wymiary wewnętrzne: 264x214x89  
Wymiary zewnętrzne: 270x220x106

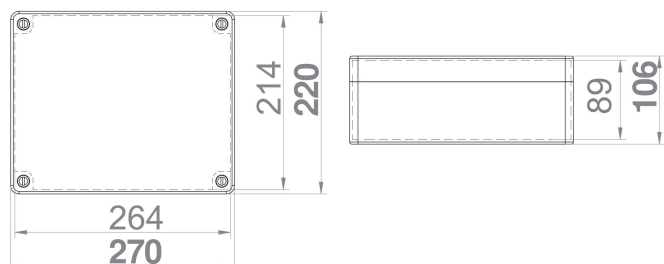

IP 65 IK 07 400 V PC



**INDUSTRIAL PUSZKA N/T 270X220X126 IP65 PC**

Typ	Kolor	Opak.	Waga	Indeks
Industrial IP65	szary RAL 7035	szt.	kg/1szt.	<b>2720-01</b>

NORMA PN-EN-60670-1  
Wymiary wewnętrzne: 264x214x109  
Wymiary zewnętrzne: 270x220x126

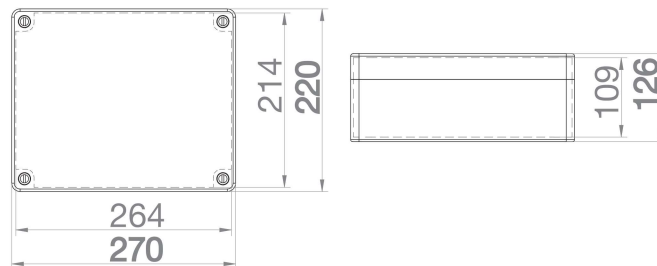

IP 65 IK 07 400 V PC



**INDUSTRIAL PUSZKA N/T 270X220X168 IP65 PC**

Typ	Kolor	Opak.	Waga	Indeks
Industrial IP65	szary RAL 7035	szt.	kg/1szt.	<b>2721-01</b>

NORMA PN-EN-60670-1  
Wymiary wewnętrzne: 264x214x151  
Wymiary zewnętrzne: 270x220x168

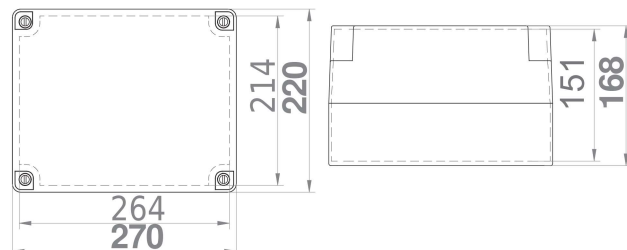

IP 65 IK 07 400 V PC



**INDUSTRIAL PUSZKA N/T 313X253X115 IP65 PC**

Typ	Kolor	Opak.	Waga	Indeks
Industrial IP65	szary RAL 7035	szt.	kg/1szt.	<b>2723-01</b>

NORMA PN-EN-60670-1  
Wymiary wewnętrzne: 300x240x100  
Wymiary zewnętrzne: 313x253x115

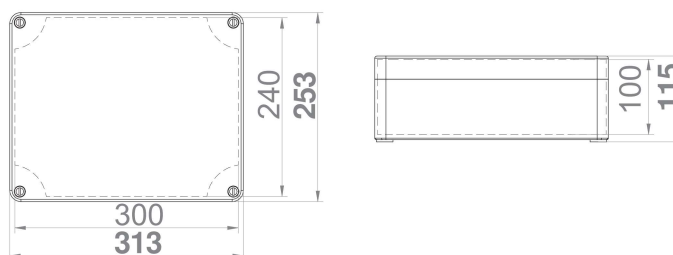

# Puszki hermetyczne **INDUSTRIAL IP65**

IP 65 IK 07 400 V PC



## INDUSTRIAL PUSZKA N/T 313X253X165 IP65 PC

Typ	Kolor	Opak.	Waga	Indeks
Industrial IP65	szary RAL 7035	szt. 1	kg/1szt. 1,85	<b>2724-01</b>

NORMA PN-EN-60670-1  
Wymiary wewnętrzne: 300x240x150  
Wymiary zewnętrzne: 313x253x165

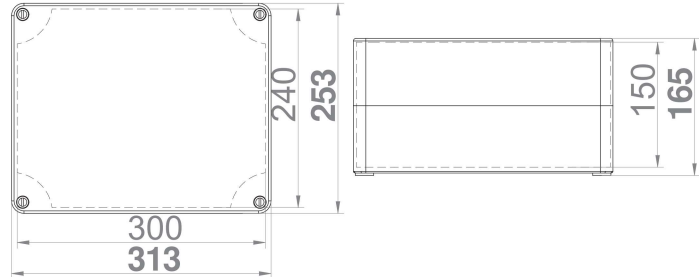

IP 65 IK 07 400 V PC



## INDUSTRIAL PUSZKA N/T 340X270X106 PC

Typ	Kolor	Opak.	Waga	Indeks
Industrial IP65	szary RAL 7035	szt. 1	kg/1szt. 1,45	<b>2725-01</b>

NORMA PN-EN-60670-1  
Wymiary wewnętrzne: 328x258x91  
Wymiary zewnętrzne: 340x270x106

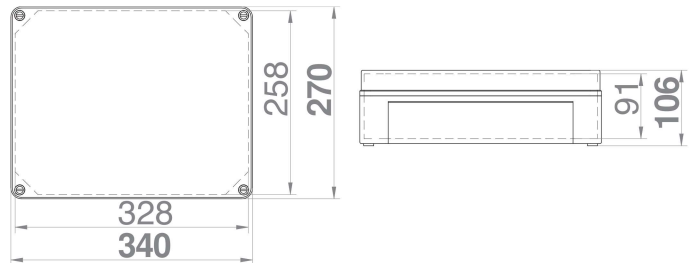

IP 65 IK 07 400 V PC



## INDUSTRIAL PUSZKA N/T 340X270X165 IP65 PC

Typ	Kolor	Opak.	Waga	Indeks
Industrial IP65	szary RAL 7035	szt. 1	kg/1szt. -	<b>2726-01</b>

NORMA PN-EN-60670-1  
Wymiary wewnętrzne: 328x258x151  
Wymiary zewnętrzne: 340x270x165

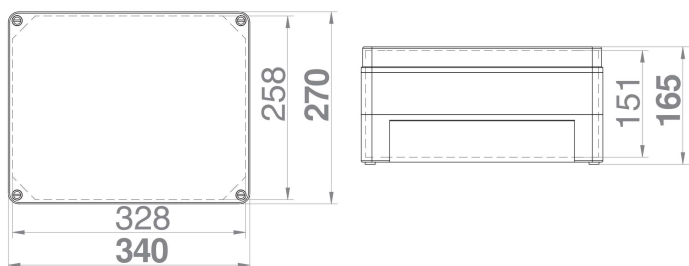



IP 65 IK 07 400 V PC



**INDUSTRIAL PUSZKA N/T 440X330X145 IP65 PC**

Typ	Kolor	Opak.	Waga	Indeks
Industrial IP65	szary RAL 7035	szt.	kg/1szt.	<b>2727-01</b>

NORMA PN-EN-60670-1  
 Wymiary wewnętrzne: 429x321x127  
 Wymiary zewnętrzne: 440x330x145

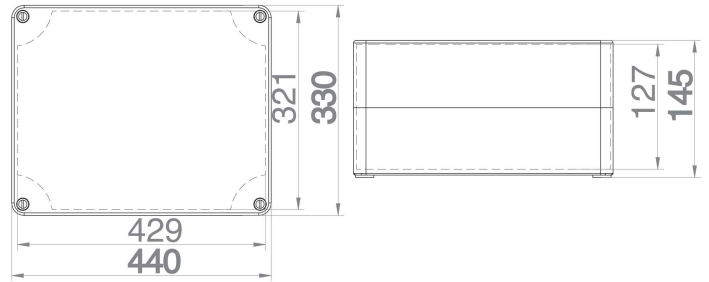

- solidne zamki ze sprężynami
- pokrywa: poliwęglan >PC<
- uszczelnienie maszynowe